

WARM'N'MIX

- IT** Scaldabiberon portatile universale con funzione Scalda e Mescola
- ES** Calienta biberones portátil universal con función de Calentar y Mezclar
- EN** Universal portable bottle warmer with heat and stir function
- FR** Chauffe-biberon portable universel avec fonction chauffer et mélanger
- DE** Universeller tragbarer Babyflaschenwärmer mit Heiz- und Rührfunktion



- IT** Manuale istruzioni d'uso
- ES** Manual de instrucciones de uso
- EN** Instruction manual
- FR** Manuel d'instructions d'utilisation
- DE** Bedienungsanleitung

AVVERTENZE: GENERALI IMPORTANTI

Per garantire un utilizzo sicuro e corretto di questo apparecchio, leggere attentamente le seguenti istruzioni prima dell'uso:

1. Questo apparecchio non è un giocattolo. Tenetelo fuori dalla portata dei bambini e assicuratevi che venga utilizzato solo da adulti responsabili.
2. Non consentire l'uso dell'apparecchio a bambini incustoditi, a persone disabili o con capacità fisiche o sensoriali ridotte.
3. Prima di ogni utilizzo, assicurarsi che la guarnizione del connettore per il biberon sia correttamente posizionato per evitare perdite.
4. Evitare di toccare la piastra riscaldante in acciaio inossidabile durante il funzionamento per evitare ustioni.
5. Utilizzare l'apparecchio solo su una superficie piana e asciutta, lontano da acqua, fornelli o forni caldi.
6. Temperatura di funzionamento: da 37°C a 50°C. Non utilizzare al di fuori di questo intervallo.
7. Non utilizzare l'apparecchio in ambienti con forte elettricità statica, campi magnetici, microonde o armadi di disinfezione a causa della batteria al litio integrata.
8. Prima di azionare l'apparecchio, assicurarsi che la bottiglia contenga liquido, per evitare il surriscaldamento a secco che causerebbe lo spegnimento automatico dell'apparecchio.
9. Scollegare e spegnere l'apparecchio prima di montarlo, smontarlo, pulirlo o lasciarlo incustodito.- Non immergere la base, il cavo di alimentazione o la porta di ricarica USB in acqua o altri liquidi.
10. Utilizzare solo un adattatore di alimentazione certificato (5V - 2A) per la ricarica. Caricare completamente l'apparecchio prima del primo utilizzo.
11. Non collegare o scollegare l'apparecchio con le mani bagnate.
12. Dopo aver riscaldato il latte, verificane la temperatura sul dorso della mano prima di darlo al tuo bambino.
13. Evitare di riscaldare il latte per più di 30 minuti per evitare la perdita di nutrienti.
14. Per le riparazioni, contattare il produttore. Non tentare di smontare o riparare l'apparecchio da soli.
15. Quando non viene utilizzato, conservare l'apparecchio in un luogo fresco e asciutto, al riparo dalla luce solare diretta.
16. Questo apparecchio è destinato esclusivamente al riscaldamento e alla miscelazione del latte per neonati e del latte artificiale.

ISTRUZIONI PER LA RICARICA DELLA BATTERIA

1. Collegare il cavo USB Type-C a un caricabatterie certificato (5 V, 2 A) e allo scaldabiberon.
2. Durante la carica, il display LED mostrerà linee digitali circolari. Quando la carica è completa, apparirà **"100"**.
3. Caricare completamente l'apparecchio prima del primo utilizzo (tempo di ricarica: 4 ore).
4. L'apparecchio può essere utilizzato una volta che la batteria raggiunge il 40%. Al 20%, un segnale acustico ti ricorderà di ricaricare. Se la batteria scende allo 0%, il display mostrerà **"LO"** e il dispositivo si spegnerà.
5. Durante la carica le funzioni di riscaldamento / mescolamento e agitazione sono disattivate.
6. Pulire regolarmente la porta USB per evitare l'accumulo di polvere.

ELENCO DELLE PARTI





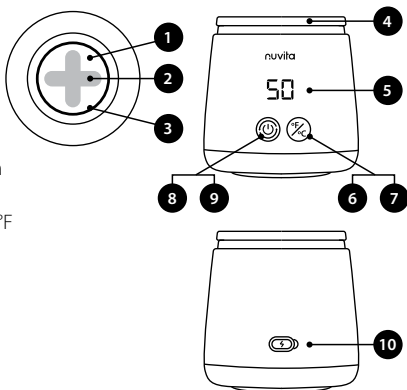

1. Manuale utente
2. Scaldabiberon
3. Elica di mescolamento
4. Coperchio
5. 6 Adattatori per biberon
6. Cavo di ricarica USB di tipo C

PANNELLO DI CONTROLLO

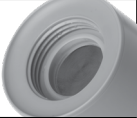
1. Piastra riscaldante
2. Elica di mescolamento
3. Guarnizione in silicone
4. Coperchio
5. Display numerico
6. Pulsante di selezione della temperatura
7. Pulsante di selezione °C / °F
8. Pulsante di accensione / spegnimento
9. Pulsante funzione di mescolamento
10. Ingresso USB-C







SELEZIONE DELL'ADATTATORE PER BIBERON

NOME DELL'ADATTATORE	IMMAGINE DELL'ADATTATORE	ADATTO PER MARCA DI BOTTIGLIE	
Senza adattatore		Dr Brown's Collo largo	
NV		Nuvita	
MM		MAM	
SV		Suavinex	
Collo standard da 3,5 cm BK		Dr Brown's Natural Flow Pigeon Medela Bibs	Thermobaby Daycheer Difrax
AV		Avent Pigeon Goodbaby Chicco Perfect 5	Chicco Original Touch Bearo BarryBear Born fair
NUK-1		Edley Ainmei Pigeon	NUK First Choice NUK collo standard





GUIDA OPERATIVA

1. Rimuovere tutti i componenti dall'imballaggio.
2. Pulire l'esterno con un panno umido.
3. Lasciare riposare lo scaldabiberon inutilizzato per 12 ore per eliminare gli odori residui di produzione.

IMPOSTARE

1	Seleziona l'adattatore più adatto alla marca del tuo biberon tra le 6 opzioni incluse.	
2	Riempi il biberon con acqua, latte o latte artificiale.	
3	Assicurarsi che la guarnizione di tenuta in silicone sia posizionato saldamente nella scanalatura della piastra riscaldante. Collegare l'adattatore alla bottiglia.	
4	Capovolgere il dispositivo e avvitarlo sullo scaldabiberon per sigillarlo ermeticamente.	
5	Capovolgere l'apparecchio con il biberon inserito per verificare eventuali perdite.	

RISCALDAMENTO

1	Premere e tenere premuto il pulsante di accensione (8) finché il dispositivo non si accende. Il display mostrerà la temperatura impostata in precedenza.	 L'immagine mostra un pulsante di accensione con un simbolo di power (un rettangolo con una linea curva sopra) e un diagramma del dispositivo di riscaldamento con una mano che preme il pulsante di accensione. Il display del dispositivo mostra il numero 100 e due indicatori di temperatura.
2	Per regolare la temperatura, premere brevemente il pulsante (6) per selezionare tra 37°C, 40°C, 45°C e 50°C. Tenere premuto il pulsante della temperatura (6) per passare da (°C a °F).	 L'immagine mostra un pulsante con i simboli °F/°C e un diagramma del dispositivo di riscaldamento. Il display del dispositivo mostra il numero 100 e due indicatori di temperatura.
3	La funzione di mescolamento assicura un riscaldamento uniforme. Il mescolamento si attiva per 10 secondi ogni minuto durante il funzionamento.	 L'immagine mostra un diagramma del dispositivo di riscaldamento con un simbolo di mescolamento (una freccia circolare) e un display che mostra il numero 100 e due indicatori di temperatura.
4	Una luce rossa indica il riscaldamento attivo, mentre una luce verde indica che la temperatura impostata è stata raggiunta o viene mantenuta.	
5	Una volta che il liquido raggiunge la temperatura impostata, l'apparecchio emette un segnale acustico e mantiene automaticamente la temperatura.	
6	Per terminare il riscaldamento manualmente: Premere e tenere premuto il pulsante di accensione (8) per 2 secondi per spegnere l'apparecchio.	 L'immagine mostra un pulsante di accensione con un simbolo di power (un rettangolo con una linea curva sopra).

NOTA:

- La elica di mescolamento rimane nella sua posizione grazie ad un sistema di magneti. In caso di malfunzionamento del sensore magnetico, verrà visualizzato **"E1"** e l'apparecchio si spegnerà.
- Se non utilizzato, il dispositivo si spegne automaticamente dopo 1 minuto.
- Se non c'è più liquido, lo scaldabiberon si spegne per evitare il surriscaldamento.

PULIZIA E MANUTENZIONE

PIASTRA RISCALDANTE

- Aggiungere acqua pulita o un detergente delicato sulla piastra.
- Utilizzare un panno morbido o uno spazzolino da denti per strofinare delicatamente l'interno.
- Risciacquare abbondantemente con acqua.

ELICA MAGNETICA

- Rimuovere l'elica dalla piastra.
- Pulirla con un panno umido o risciacquarla con acqua. Assicurarsi che sia completamente asciutta prima di rimontarla.

ESTERNO

- Pulire con un panno umido. Evitare di usare detersivi abrasivi o solventi.

MAGAZZINAGGIO

- Conservare in luogo fresco e asciutto, al riparo dalla luce solare diretta e dall'umidità.



ATTENZIONE

Non immergere l'apparecchio in alcun liquido per evitare danni ai componenti elettrici.

DISPOSIZIONE

Smaltire l'apparecchio e la batteria presso un centro autorizzato per lo smaltimento di rifiuti elettronici. Seguire le linee guida locali per il riciclaggio.

SPECIFICHE DEL PRODOTTO

- Modello: 1163
- Tensione: 5V 2A/3A
- Potenza: 60 W
- Capacità della batteria: 4500 mAh
- Porta di ricarica: Tipo C
- Tempo di ricarica: 4 ore
- Impostazioni di temperatura: 4 impostazioni di temperatura
- Peso: 390g

RISOLUZIONE DEI PROBLEMI

PROBLEMI	SOLUZIONI
Non funziona	Per prima cosa, caricare lo scaldabagno per accertarsi che la batteria sia completamente carica.
	Premere e tenere premuto il pulsante di accensione per 1,5 secondi
	Collegare un biberon contenente acqua o latte allo scaldabiberon.
	Contattare il servizio clienti.
Perdita	Controllare che la guarnizione non sia mancante o danneggiata e nel caso sostituirla con una nuova
	Assicurarsi che l'adattatore del biberon sia quello corretto.
Il pulsante On/Off non funziona	Il pulsante On/Off è bloccato durante il riscaldamento. Attendere che il riscaldamento termini.
	Contattare il servizio clienti.

GARANZIA - TERMINI E CONDIZIONI

Questo prodotto gode di una garanzia di 24 mesi sui difetti di fabbricazione, a partire dalla data di acquisto (scontrino o ricevuta). La garanzia di 24 mesi **non copre** i danni causati dal consueto uso degli accessori o "materiale di consumo" (ad esempio, le batterie, le testine o le parti soggette ad usura). **Le batterie godono di una garanzia di 6 mesi.** La garanzia legale di 24 mesi non è valida qualora: 1. Il prodotto ha subito danni estetici dovuti ad un uso improprio non conforme alle istruzioni contenute nel manuale. 2. Questo prodotto è stato modificato e/o manomesso. 3. La causa del mal funzionamento è dovuta alla scarsa manutenzione dei singoli componenti e/o accessori e/o forniture (es. ossidazione e/o immersione in acqua o altri liquidi delle parti elettriche, residui che bloccano il sensore, perdita di liquido corrosivo dalle batterie, ...). **Sono inoltre esclusi dalla garanzia legale di 24 mesi:** 1. I costi relativi alla sostituzione e/o riparazione di parti soggette ad usura o costi per la manutenzione ordinaria del prodotto. 2. I costi e i rischi connessi al trasporto del prodotto da e verso il negozio dove è stato acquistato o centro di raccolta altrimenti autorizzato a ricevere i prodotti in garanzia. 3. Causa da danni derivanti da un'errata installazione o da uso improprio o non in conformità con le istruzioni del manuale. 4. Danni dovuti a calamità naturali, cadute o urti accidentali e condizioni avverse non compatibili con il prodotto. 5. Difetti che hanno un effetto trascurabile sulle prestazioni del prodotto. Il produttore, distributore e tutte le parti coinvolte nella vendita del prodotto non si assumono alcuna responsabilità per perdite e danni economici di qualsiasi malfunzionamento del prodotto. In base alla normativa vigente, il produttore, distributore e tutte le parti coinvolte nella vendita non rispondono in nessun caso per danni, vizi compresi, quelli diretti, indiretti, perdita di reddito netto, perdita di risparmi e danni aggiuntivi e altri dettagli conseguenze che vanno al di là dei danni causati dalla violazione della garanzia, contratto, responsabilità oggettiva, illecito o per altre cause, derivanti dall'uso o dall'impossibilità di utilizzare il prodotto e / o documenti cartacei ed elettronici, compresa la mancanza di servizio. Per ulteriori informazioni sul servizio di assistenza, consultare le Condizioni di Vendita del sito www.nuvitababy.com

IMPORTANTE: ADVERTENCIAS DE SEGURIDAD

Para garantizar un uso seguro y correcto de este aparato, lea atentamente las siguientes instrucciones antes de usarlo:

1. Este aparato no es un juguete. Manténgalo fuera del alcance de los niños y asegúrese de que sólo lo utilicen adultos responsables.
2. No permita que niños desatendidos, personas discapacitadas o con capacidades físicas o sensoriales reducidas utilicen el aparato.
3. Antes de cada uso, asegúrese de que el sello del conector de la botella esté colocado correctamente para evitar fugas.
4. Evite tocar la placa calefactora de acero inoxidable durante el funcionamiento para evitar quemaduras.
5. Utilice el aparato únicamente sobre una superficie plana y seca, lejos del agua, estufas u hornos calientes.
6. Temperatura de funcionamiento: de 37°C a 50°C. No lo utilice fuera de este rango.
7. No utilice el dispositivo en entornos con fuerte electricidad estática, campos magnéticos, microondas o gabinetes de desinfección debido a la batería de litio incorporada.
8. Antes de utilizar el aparato, asegúrese de que la botella contenga líquido, para evitar un sobrecalentamiento seco que provocaría que el aparato se apagara automáticamente.
9. Desenchufe y apague el aparato antes de montarlo, desmontarlo, limpiarlo o dejarlo desatendido. - No sumerja la base, el cable de alimentación o el puerto de carga USB en agua u otros líquidos.
10. Utilice únicamente un adaptador de corriente certificado (5 V - 2 A) para cargar. Cargue completamente el aparato antes del primer uso.
11. No conecte ni desconecte el aparato con las manos mojadas.
12. Después de calentar la leche, verifique la temperatura en el dorso de su mano antes de dársela a su bebé.
13. Evite calentar la leche por más de 30 minutos para evitar la pérdida de nutrientes.
14. Para reparaciones, póngase en contacto con el fabricante. No intente desmontar ni reparar el aparato usted mismo.
15. Cuando no esté en uso, guarde el aparato en un lugar fresco y seco, lejos de la luz solar directa.
16. Este aparato está destinado exclusivamente a calentar y mezclar leche para bebés y leche de fórmula.

INSTRUCCIONES PARA CARGAR LA BATERÍA

1. Conecte el cable USB Type-C a un cargador certificado (5V, 2A) y al calentabiberones .
2. Mientras se carga, la pantalla LED mostrará líneas digitales circulares. Cuando se complete la carga, aparecerá **"100"**.
3. Cargue completamente el aparato antes del primer uso (tiempo de carga: 4 horas).
4. El dispositivo se podrá utilizar una vez que la batería alcance el 40%. Al 20%, un pitido le recordará que debe recargar. Si la batería cae al 0%, la pantalla mostrará **"LO"** y el dispositivo se apagará.
5. Durante la carga se desactivan las funciones de calentamiento/agitación y agitación.
6. Limpie el puerto USB periódicamente para evitar la acumulación de polvo.

LISTA DE PIEZAS





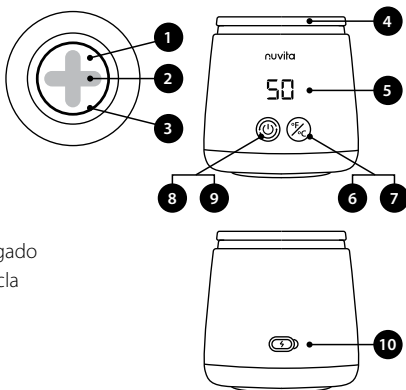

1. Manual de usuario
2. Calentador de biberones
3. Hélice mezcladora
4. Cubrir
5. 6 adaptadores para botellas
6. Cable de carga USB tipo C

PANEL DE CONTROL

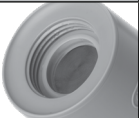
1. Placa calefactora
2. Hélice mezcladora
3. Junta de silicona
4. Cubrir
5. Pantalla numérica
6. Botón de selección de temperatura
7. Botón de selección °C / °F
8. Botón de encendido/apagado
9. Botón de función de mezcla
10. Entrada USB-C







SELECCIÓN DEL ADAPTADOR DEL BIBERÓN

NOMBRE DEL ADAPTADOR	IMAGEN DEL ADAPTADOR	APTA PARA LA MARCA DE BOTELLAS	
Sin adaptador		Cuello ancho del Dr Browns	
NV		Nuvita	
MM		MAM	
SV		Suavinex	
Cuello estándar de 3,5 cm BK		Dr Brown's Natural Flow Pigeon Medela Bibs	Thermobaby Daycheer Difrax
AV		Avent Pigeon Goodbaby Chicco Perfect 5	Chicco Original Touch Bearo BarryBear Born fair
NUK-1		Edley Ainmei Pigeon	NUK First Choice NUK cuello estándar





GUÍA OPERATIVA

1. Retire todos los componentes del embalaje.
2. Limpiar el exterior con un paño húmedo.
3. Deje el calentabiberones sin usar durante 12 horas para eliminar los olores residuales de producción.

COLOCAR

1	Selecciona el adaptador que mejor se adapte a tu marca de botella entre las 6 opciones incluidas.	
2	Llene el biberón con agua, leche o fórmula.	
3	Asegúrese de que la junta de sellado de silicona esté firmemente asentada en la ranura de la placa calefactora. Conecte el adaptador a la botella.	
4	Dé la vuelta al dispositivo y atorníllelo al calentabiberones para cerrarlo herméticamente.	
5	Voltee el aparato con la botella insertada para comprobar si hay fugas.	

CALEFACCIÓN

1	Mantenga presionado el botón de encendido (8) hasta que el dispositivo se encienda. La pantalla mostrará la temperatura previamente configurada.	
2	Para ajustar la temperatura, presione brevemente el botón (6) para seleccionar entre 37°C, 40°C, 45°C y 50°C. Mantenga presionado el botón de temperatura (6) para cambiar entre (°C y °F).	
3	La función de agitación garantiza un calentamiento uniforme. La agitación se activa durante 10 segundos cada minuto durante la operación.	
4	Una luz roja indica calentamiento activo, mientras que una luz verde indica que se ha alcanzado o se mantiene la temperatura establecida.	
5	Una vez que el líquido alcanza la temperatura establecida, el aparato emite un pitido y mantiene automáticamente la temperatura.	
6	Para terminar de calentar manualmente : Mantenga presionado el botón de encendido (8) durante 2 segundos para apagar el aparato.	

NOTA:

- La hélice mezcladora permanece en su posición gracias a un sistema de imanes. Si el sensor magnético no funciona correctamente, se mostrará **"E1"** y el aparato se apagará.
- Si no se utiliza, el dispositivo se apaga automáticamente después de 1 minuto.
- Si ya no queda líquido, el calentador se apaga para evitar un sobrecalentamiento.

LIMPIEZA Y MANTENIMIENTO

PLACA CALEFACTORA

- Agregar cascada limpio o un detergente delicado en el lámina.
- Usa un paño suave o un cepillo de dientes para fregar suavemente el interior.
- Enjuagar abundantemente con agua.

HÉLICE MAGNÉTICA

- Eliminar la hélice desde lámina.
- Límpielo con un paño mojarlo o enjuagarlo con agua . Cerciorarse Eso es completamente secar antes de volver a montarlo.

EXTERNO

- Limpiar con un paño húmedo. Evite el uso de limpiadores o disolventes abrasivos.

ALMACENAMIENTO

- Conservar en un lugar fresco y seco, alejado de la luz solar directa y de la humedad.



ATENCIÓN

No sumerja el aparato en ningún líquido para evitar daños a los componentes eléctricos.

DISPOSICIÓN

Deseche el dispositivo y la batería en un centro autorizado de eliminación de residuos electrónicos. Siga las pautas de reciclaje locales.

ESPECIFICACIONES DEL PRODUCTO

- Modelo: 1163
- Voltaje: 5V 2A/3A
- Potencia: 60W
- Capacidad de la batería: 4500 mAh
- Puerto de carga: tipo C
- Tiempo de carga: 4 horas
- Configuraciones de temperatura: 4 configuraciones de temperatura
- Peso: 390g

SOLUCIÓN DE PROBLEMAS

PROBLEMAS	SOLUCIONES
No funciona	Primero, cargue el calentador de agua para asegurarse de que la batería esté completamente cargada.
	Mantenga presionado el botón de Encendido durante 1,5 segundos.
	Conecte un biberón que contenga agua o leche al calentabiberones.
	Póngase en contacto con el fabricante o su centro de servicio.
Pérdida	Compruebe que la junta no falte o esté dañada y si es necesario sustitúyala por una nueva.
	Cerciorarse Eso el adaptador de botella es eso correcto.
El botón de encendido/apagado no funciona	Póngase en contacto con el fabricante o su centro de servicio.
	El botón On/Off está bloqueado durante el calentamiento. Espere a que termine el calentamiento.

GARANTIE – TERMES ET CONDITIONS

Este producto tiene garantía de 24 meses contra defectos de fabricación, a partir de la fecha de compra (recibo o recibo). La garantía de 24 meses **no cubre** los daños causados por el uso habitual de accesorios o "consumibles" (por ejemplo, baterías, cabezales o piezas sujetas a desgaste). **Las baterías tienen una garantía de 6 meses.** La garantía legal de 24 meses no tiene validez si: 1. El producto ha sufrido daños estéticos por un uso inadecuado que no se ajusta a las instrucciones contenidas en el manual. 2. Este producto ha sido modificado y/o manipulado. 3. La causa del mal funcionamiento se debe a un mantenimiento deficiente de los componentes individuales y/o accesorios y/o suministros (por ejemplo, oxidación y/o inmersión en agua u otros líquidos de las partes eléctricas, residuos que bloquean el sensor, fugas de líquido corrosivo de las baterías, ...). **También quedan excluidos de la garantía legal de 24 meses:** 1. Gastos relativos a la sustitución y/o reparación de piezas sujetas a desgaste o costes de mantenimiento ordinario del producto. 2. Los costos y riesgos asociados con el transporte del producto hacia y desde la tienda donde fue comprado o centro de acopio autorizado de otro modo para recibir los productos bajo garantía. 3. Causado por daños resultantes de una instalación incorrecta o un uso inadecuado o no de acuerdo con las instrucciones del manual. 4. Daños por desastres naturales, caídas o impactos accidentales y condiciones adversas no compatibles con el producto. 5. Defectos que tienen un efecto insignificante en el rendimiento del producto. El fabricante, distribuidor y todas las partes involucradas en la venta del producto no asumen ninguna responsabilidad por pérdidas y daños económicos derivados de cualquier mal funcionamiento del producto. Según la legislación vigente, el fabricante, el distribuidor y todas las partes involucradas en la venta no son responsables bajo ninguna circunstancia de los daños, incluidos defectos, directos, indirectos, pérdida de ingresos netos, pérdida de ahorros y daños adicionales y otras consecuencias detalladas que van más allá de los daños. causado por incumplimiento de garantía, contrato, responsabilidad estricta, agravio u otras causas, resultantes del uso o la imposibilidad de usar el producto y/o documentos en papel y electrónicos, incluida la falta de servicio. Para más información sobre el servicio de asistencia consulte las Condiciones de Venta del sitio web www.nuvitababy.com

IMPORTANT: SAFETY WARNINGS

To ensure safe and proper use of this appliance, please read the following instructions carefully before use:

1. This appliance is not a toy. Keep it out of reach of children and ensure it is only operated by responsible adults.
2. Do not allow unattended children, individuals with disabilities, or those with reduced physical or sensory capacity to use the appliance.
3. Ensure the silicone seal on the connector for the baby bottle is properly in place before each use to avoid leakage.
4. Avoid touching the stainless steel heating plate during operation to prevent burns.
5. Operate the appliance only on a dry, flat surface and away from water, hot stoves, or ovens.
6. Operating temperature range: 37°C to 50°C. Do not use outside this range.
7. Do not use the appliance in environments with strong static electricity, magnetic fields, microwaves, or disinfection cabinets due to the built-in lithium battery.
8. Ensure the bottle contains liquid before operation to prevent dry heating, which will cause the appliance to shut off automatically.
9. Unplug and turn off the appliance before assembling, disassembling, cleaning, or leaving it unattended.- Do not immerse the base, power cord, or USB charging port in water or other liquids.
10. Use only a certified power adapter (5V, 2A or 3A) for charging. Fully charge the appliance before first use.
11. Do not plug or unplug the appliance with wet hands.
12. After heating milk, test the temperature on the back of your hand before feeding your baby.
13. Avoid heating milk for more than 30 minutes to prevent nutrient loss.
14. For repairs, contact the manufacturer. Do not attempt to disassemble or repair the appliance yourself.
15. Store the appliance in a cool, dry place, away from direct sunlight, when not in use.
16. This appliance is intended solely for warming and mixing baby milk and formula.

BATTERY CHARGING INSTRUCTIONS

1. Connect the USB Type-C cable to a certified charger (5V, 2A) and the bottle warmer.
2. While charging, the LED display shows circular digital lines. When fully charged, **"100"** will appear.
3. Fully charge the appliance before first use (charging time: 4 hours).
4. The appliance can be used once the battery reaches 40%. At 20%, a beep will remind you to recharge. If the battery drops to 0%, the display will show **"LO"** and the device will power off.
5. Heating and mixing functions are disabled while charging.
6. Regularly clean the USB port to prevent dust build-up.

PARTS LIST





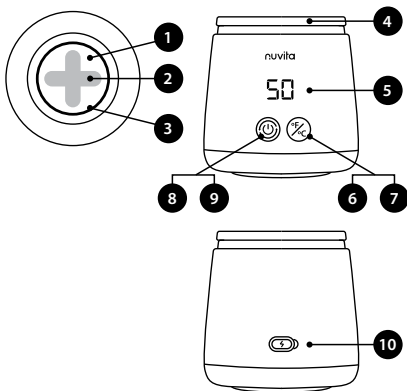

1. User Manual
2. Bottle Warmer
3. Mixing propeller
4. Lid
5. 6 adapters for baby bottles
6. USB Type-C Charging Cable

CONTROL PANEL

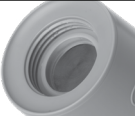
1. Heating plate
2. Mixing propeller
3. Silicone seal
4. Lid
5. Digital display
6. Temperature selection Button
7. °C / °F Selection button
8. On / Off Power button
9. Mixing function button
10. USB-C in-put







BABY BOTTLE ADAPTER SELECTION

ADAPTER NAME	ADAPTER PICTURE	SUITABLE FOR BOTTLE BRAND	
Without adapter		Dr Brown's wide-neck	
NV		Nuvita	
MM		MAM	
SV		Suavinex	
Standard 3.5cm neck BK		Dr Brown's Natural Flow Pigeon Medela Bibs	Thermobaby Daycheer Difrax
AV		Avent Pigeon Goodbaby Chicco Perfect 5	Chicco Original Touch Bearo BarryBear Born fair
NUK-1		Edley Ainmei Pigeon	NUK First Choice NUK standard neck





OPERATION GUIDE

1. Remove all components from the packaging.
2. Wipe the exterior with a damp cloth.
3. Allow the bottle warmer to sit unused for 12 hours to eliminate residual production odours.

SETUP

1	Select the appropriate adapter from the 6 included options to match your baby bottle brand.	
2	Fill the baby bottle with water, milk or formula.	
3	Ensure the silicone seal is securely positioned in the heating plate's groove. Attach the adapter to the bottle.	
4	Upside down the device, and twist onto the warmer to form a tight seal.	
5	Invert the appliance with the baby bottle attached to check for leaks.	

HEATING

1	Press and hold the power button (8) until the device is turned on. The display will show the previously set temperature.	
2	To adjust the temperature, short press the button (6) to select between 37°C, 40°C, 45°C, and 50°C. Press and hold the temperature button (6) to switch between (°C and °F).	
3	The mixing function ensures even heating. Mixing occurs for 10 seconds in 1-minute intervals during operation.	
4	A red light indicates active heating, while a green light indicates that the set temperature has been reached or is being maintained.	
5	Once the liquid reaches the set temperature, the appliance will beep and maintain the temperature automatically.	
6	To end the warm-up manually: Press and hold the power button (8) for 2 seconds to turn off the appliance.	

NOTE:

- The mixing propeller remains in its position thanks to a system of magnets. If the magnetic sensor malfunctions, **"E1"** will appear, and the appliance will shut off.
- If unused, the device shuts off automatically after 1 minute.
- If no liquid remains, the warmer shuts off to prevent overheating.

CLEANING AND MAINTENANCE

HEATING PLATE

- Add clean water or mild detergent to the heating plate.
- Use a soft cloth or toothbrush to gently scrub the interior.
- Rinse thoroughly with fresh water.

MAGNETIC PROPELLER

- Remove the propeller from the heating plate.
- Wipe it with a damp cloth or rinse it with water. Make sure it is completely dry before reassembling it.

EXTERIOR

- Wipe with a damp cloth. Avoid using abrasive cleaners or solvents.

STORAGE

- Store in a dry, cool location, away from direct sunlight and moisture.



CAUTION

Do not immerse the appliance in any liquid to prevent damage to electrical components.

DISPOSAL

Dispose of the appliance and battery at an authorized electronic waste facility. Follow local recycling guidelines.

PRODUCT SPECIFICATIONS

- Model: 1163
- Voltage: 5V 2A/3A
- Power: 60 W
- Battery capacity: 4500 mAh
- Charging port: Type C
- Charging time: 4 hours
- Temperature settings: 4 temperature settings
- Weight: 390g

TROUBLESHOOTING

PROBLEMS	SOLUTIONS
Not working	Charge the warmer first to make sure the battery is fully charged.
	Press and hold the Power Button for 1.5 seconds
	Connect a baby bottle containing water or milk to the bottle warmer.
	Contact the service centre.
Leaking	Check that the silicone seal is not missing or damaged and replace it with a new one if necessary.
	Make sure the bottle adapter is the correct one.
The On/ Off button not working	The On/Off button is locked during heating. Wait until the heating finish.
	Contact the service centre.

WARRANTY - TERMS AND CONDITIONS

This product has a 24-month warranty on manufacturing defects, starting from the date of purchase (receipt or receipt). The 24-month warranty **does not cover** damage caused by the normal use of accessories or "consumables" (for example, batteries, heads or parts subject to wear). **Batteries have a 6-month warranty.** The 24-month legal warranty is not valid if: 1. The product has suffered aesthetic damage due to improper use not in accordance with the instructions contained in the manual. 2. This product has been modified and/or tampered with. 3. The cause of the malfunction is due to poor maintenance of the individual components and/or accessories and/or supplies (e.g. oxidation and/or immersion in water or other liquids of the electrical parts, residues that block the sensor, leakage of corrosive liquid from the batteries, ...). **The following are also excluded from the 24-month legal warranty:** 1. Costs relating to the replacement and/or repair of parts subject to wear or costs for ordinary maintenance of the product. 2. Costs and risks associated with transporting the product to and from the store where it was purchased or collection centre otherwise authorized to receive the products under warranty. 3. Caused by damage resulting from incorrect installation or improper use or use not in accordance with the instructions in the manual. 4. Damage due to natural disasters, accidental falls or impacts and adverse conditions not compatible with the product. 5. Defects that have a negligible effect on the performance of the product. The manufacturer, distributor and all parties involved in the sale of the product assume no responsibility for economic losses and damages of any malfunction of the product. According to the current legislation, the manufacturer, distributor and all parties involved in the sale are not liable in any case for damages, including defects, direct, indirect, loss of net income, loss of savings and additional damages and other details consequences that go beyond damages caused by breach of warranty, contract, strict liability, tort or other causes, arising from the use or inability to use the product and / or paper and electronic documents, including lack of service. For more information on the assistance service, consult the Conditions of Sale of the site www.nuvitababy.com

AVERTISSEMENTS : INFORMATIONS GÉNÉRALES

Pour garantir une utilisation sûre et correcte de cet appareil, veuillez lire attentivement les instructions suivantes avant utilisation :

1. Cet appareil n'est pas un jouet. Gardez-le hors de portée des enfants et assurez-vous qu'il est utilisé uniquement par des adultes responsables.
2. Ne laissez pas des enfants sans surveillance, des personnes handicapées ou des personnes ayant des capacités physiques ou sensorielles réduites utiliser l'appareil.
3. Assurez-vous que le joint d'étanchéité du connecteur du biberon est correctement en place avant chaque utilisation pour éviter les fuites.
4. Évitez de toucher la plaque chauffante en acier inoxydable pendant le fonctionnement pour éviter les brûlures.
5. Utilisez l'appareil uniquement sur une surface sèche et plane, à l'écart de l'eau, des cuisinières chaudes ou des fours.
6. Plage de température de fonctionnement : 37 °C à 50 °C (98 °F à 122 °F). Ne pas utiliser en dehors de cette plage.
7. N'utilisez pas l'appareil dans des environnements présentant une forte électricité statique, des champs magnétiques, des micro-ondes ou des armoires de désinfection en raison de la batterie au lithium intégrée.
8. Assurez-vous que la bouteille contient du liquide avant l'utilisation pour éviter un chauffage à sec, ce qui entraînerait l'arrêt automatique de l'appareil.
9. Débranchez et éteignez l'appareil avant de l'assembler, de le démonter, de le nettoyer ou de le laisser sans surveillance. - Ne plongez pas la base, le cordon d'alimentation ou le port de chargement USB dans l'eau ou d'autres liquides.
10. Utilisez uniquement un adaptateur secteur certifié (5 V - 2 A) pour le chargement. Chargez complètement l'appareil avant la première utilisation.
11. Ne branchez pas et ne débranchez pas l'appareil avec les mains mouillées.
12. Après avoir chauffé le lait, testez la température sur le dos de votre main avant de nourrir votre bébé.
13. Évitez de chauffer le lait pendant plus de 30 minutes pour éviter la perte de nutriments.
14. Pour les réparations, contactez le fabricant. N'essayez pas de démonter ou de réparer l'appareil vous-même.
15. Conservez l'appareil dans un endroit frais et sec, à l'abri de la lumière directe du soleil, lorsqu'il n'est pas utilisé.
16. Cet appareil est destiné uniquement à réchauffer et à mélanger le lait et les préparations pour nourrissons.

INSTRUCTIONS DE CHARGE DE LA BATTERIE

1. Connectez le câble USB Type-C à un chargeur certifié (5V, 2A) et au chauffe-biberon.
2. Pendant la charge, l'écran LED affiche des lignes numériques circulaires. Une fois la charge terminée, « **100** » s'affiche.
3. Chargez complètement l'appareil avant la première utilisation (temps de charge : 4 heures).
4. L'appareil peut être utilisé dès que la batterie atteint 40 %. À 20 %, un bip sonore vous rappelle de recharger la batterie. Si la batterie tombe à 0 %, l'écran affiche « **LO** » et l'appareil s'éteint.
5. Les fonctions de chauffage et de mélange sont désactivées pendant la charge.
6. Nettoyez régulièrement le port USB pour éviter l'accumulation de poussière.

LISTE DES PIÈCES





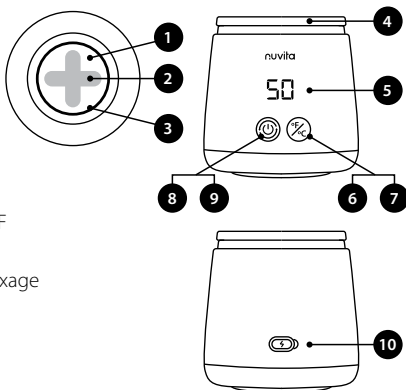

1. Manuel d'utilisation
2. Chauffe-biberon
3. Hélice de mélange
4. Couvercle
5. 6 connecteurs pour biberons
6. Câble de chargement USB Type-C

PANNEAU DE CONTRÔLE

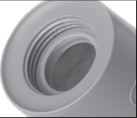
1. Plaque chauffante
2. Hélice de mélange
3. Joint en silicone
4. Couvercle
5. Affichage numérique
6. Bouton de sélection de la température
7. Bouton de sélection °C / °F
8. Bouton marche/arrêt
9. Bouton de fonction de mixage
10. Entrée USB-C





SÉLECTION D'ADAPTATEURS POUR BIBERON

NOM DE L'ADAPTATEUR	IMAGE DE L'ADAPTATEUR	CONVIENT À LA MARQUE DE BOUTEILLE	
Sans adaptateur		Col large du Dr Brown's	
NV		Nuvita	
MM		MAM	
SV		Suavinex	
Col standard de 3,5 cm BK		Dr Brown's Natural Flow Pigeon Medela Bibs	Thermobaby Daycheer Difrax
AV		Avent Pigeon Goodbaby Chicco Perfect 5	Chicco Original Touch Bearo BarryBear Born fair
NUK-1		Edley Ainmei Pigeon	NUK First Choice NUK col standard



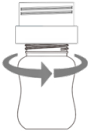

GUIDE D'UTILISATION

1. Retirez tous les composants de l'emballage.
2. Essuyez l'extérieur avec un chiffon humide.
3. Laissez le chauffe-biberon inutilisé pendant 12 heures pour éliminer les odeurs résiduelles de production.

INSTALLATION

1	Sélectionnez l'adaptateur approprié parmi les 6 options incluses pour correspondre à la marque de votre biberon.	
2	Remplissez le biberon avec de l'eau, du lait ou du lait maternisé.	
3	Assurez-vous que le joint en silicone est bien positionné dans la rainure de la plaque chauffante. Fixez l'adaptateur au biberon.	
4	Retournez l'appareil et tournez-le sur le chauffe-biberon pour former un joint étanche.	
5	Retournez l'appareil avec le biberon attaché pour vérifier l'absence de fuites.	

CHAUFFAGE

1	Maintenez le bouton d'alimentation (8) enfoncé jusqu'à ce que l'appareil soit allumé. L'écran affichera la température précédemment réglée.	
2	Pour régler la température, appuyez brièvement sur le bouton (6) pour sélectionner entre 37°C, 40°C, 45°C et 50°C. Appuyez et maintenez enfoncé le bouton de température (6) pour basculer entre (°C et °F).	
3	La fonction de mélange assure un chauffage uniforme. Le mélange s'effectue pendant 10 secondes à intervalles de 1 minute pendant le fonctionnement.	
4	Un voyant rouge indique le chauffage actif, tandis qu'un voyant verte indique que la température réglée a été atteinte ou est maintenue.	
5	Une fois que le liquide atteint la température réglée, l'appareil émet un bip et maintient la température automatiquement.	
6	Pour terminer le préchauffage manuellement : Appuyez et maintenez enfoncé le bouton d'alimentation (8) pendant 2 secondes pour éteindre l'appareil.	

NOTE:

- L'hélice de mélange reste en place grâce à un système d'aimants. En cas de dysfonctionnement du capteur magnétique, le message « **E1** » s'affiche et l'appareil s'éteint.
- En cas de non-utilisation, l'appareil s'éteint automatiquement après 1 minute.
- S'il ne reste plus de liquide, le chauffe-plat s'éteint pour éviter toute surchauffe.

NETTOYAGE ET ENTRETIEN

PLAQUE CHAUFFANTE

- Ajoutez de l'eau propre ou un détergent doux sur la plaque chauffante.
- Utilisez un chiffon doux ou une brosse à dents pour frotter doucement l'intérieur.
- Rincer abondamment à l'eau douce.

HÉLICE MAGNÉTIQUE

- Retirez l'hélice de la plaque chauffante.
- Essuyez-le avec un chiffon humide ou rincez-le à l'eau. Assurez-vous qu'il est complètement sec avant de le remonter.

EXTÉRIEUR

- Essuyez avec un chiffon humide. Évitez d'utiliser des nettoyeurs ou des solvants abrasifs.

STOCKAGE

- Conserver dans un endroit sec et frais, à l'abri de la lumière directe du soleil et de l'humidité.



PRUDENCE

Ne plongez pas l'appareil dans un liquide afin d'éviter d'endommager les composants électriques.

ÉLIMINATION

Jetez l'appareil et la batterie dans un centre de recyclage agréé. Suivez les directives locales en matière de recyclage.

CARACTÉRISTIQUES DU PRODUIT

- Modèle: 1163
- Tension : 5 V 2 A/3 A
- Puissance : 60 W
- Capacité de la batterie : 4500 mAh
- Port de charge : Type C
- Temps de charge : 4 heures
- Réglages de température : 4 réglages de température
- Poids : 390g

DÉPANNAGE

PROBLÈMES	SOLUTIONS
Ne fonctionne pas	Chargez d'abord le réchauffeur pour vous assurer que la batterie est complètement chargée.
	Appuyez sur le bouton d'alimentation et maintenez-le enfoncé pendant 1,5 seconde
	Connectez un biberon contenant de l'eau ou du lait au chauffe-biberon.
	Contactez le centre de service.
Fuite	Vérifiez que le joint en silicone n'est pas manquant ou endommagé et remplacez-le par un neuf si nécessaire.
	Assurez-vous que l'adaptateur de bouteille est le bon.
Le bouton marche/arrêt ne fonctionne pas	Contactez le centre de service.
	Le bouton marche/arrêt est verrouillé pendant le chauffage. Attendez que le chauffage soit terminé.

GARANTIE – TERMES ET CONDITIONS

Ce produit bénéficie d'une garantie de 24 mois sur les défauts de fabrication, à compter de la date d'achat (reçu ou ticket de caisse). La garantie de 24 mois **ne couvre pas** les dommages causés par l'utilisation normale d'accessoires ou de « consommables » (par exemple, piles, têtes ou pièces sujettes à usure). **Les piles bénéficient d'une garantie de 6 mois.** La garantie légale de 24 mois n'est pas valable si : 1. Le produit a subi des dommages esthétiques dus à une utilisation impropre et non conforme aux instructions contenues dans le manuel. 2. Ce produit a été modifié et/ou altéré. 3. La cause du dysfonctionnement est due à un mauvais entretien des composants individuels et/ou des accessoires et/ou des fournitures (par exemple, oxydation et/ou immersion dans l'eau ou d'autres liquides des pièces électriques, résidus qui bloquent le capteur, fuite de liquide corrosif des piles, ...). **Sont également exclus de la garantie légale de 24 mois :** 1. Les frais relatifs au remplacement et/ou à la réparation des pièces sujettes à usure ou les frais d'entretien ordinaire du produit. 2. Les coûts et les risques associés au transport du produit vers et depuis le magasin où il a été acheté ou le centre de collecte autrement autorisé à recevoir les produits sous garantie. 3. Causés par des dommages résultant d'une installation incorrecte ou d'une utilisation impropre ou non conforme aux instructions du manuel. 4. Dommages dus à des catastrophes naturelles, des chutes ou des impacts accidentels et des conditions défavorables non compatibles avec le produit. 5. Défauts qui ont un effet négligeable sur les performances du produit. Le fabricant, le distributeur et toutes les parties impliquées dans la vente du produit n'assument aucune responsabilité pour les pertes économiques et les dommages résultant d'un dysfonctionnement du produit. Conformément à la législation en vigueur, le fabricant, le distributeur et toutes les parties impliquées dans la vente ne sont en aucun cas responsables des dommages, y compris les défauts, directs, indirects, la perte de revenu net, la perte d'économies et les dommages supplémentaires et autres conséquences détaillées qui vont au-delà des dommages causés par la violation de la garantie, du contrat, de la responsabilité stricte, du délit ou d'autres causes, découlant de l'utilisation ou de l'impossibilité d'utiliser le produit et / ou les documents papier et électroniques, y compris le manque de service. Pour plus d'informations sur le service d'assistance, consultez les Conditions de Vente du site www.nuvitababy.com

WARNHINWEISE: ALLGEMEINE INFORMATIONEN

Um einen sicheren und ordnungsgemäßen Gebrauch dieses Geräts zu gewährleisten, lesen Sie bitte vor der Verwendung sorgfältig die folgenden Anweisungen:

1. Dieses Gerät ist kein Spielzeug. Bewahren Sie es außerhalb der Reichweite von Kindern auf und stellen Sie sicher, dass es nur von verantwortungsbewussten Erwachsenen bedient wird.
2. Erlauben Sie Kindern, Menschen mit Behinderungen oder Personen mit eingeschränkten körperlichen oder sensorischen Fähigkeiten nicht, das Gerät unbeaufsichtigt zu benutzen.
3. Stellen Sie vor jedem Gebrauch sicher, dass der Dichtungsring am Anschlussstück für die Babyflasche richtig sitzt, um ein Auslaufen zu verhindern.
4. Vermeiden Sie während des Betriebs das Berühren der Edelstahl-Heizplatte, um Verbrennungen zu vermeiden.
5. Betreiben Sie das Gerät nur auf einer trockenen, ebenen Fläche und fern von Wasser, heißen Herden oder Öfen.
6. Betriebstemperaturbereich: 37 °C bis 50 °C (98 °F bis 122 °F). Nicht außerhalb dieses Bereichs verwenden.
7. Aufgrund der eingebauten Lithiumbatterie sollten Sie das Gerät nicht in Umgebungen mit starker statischer Elektrizität, magnetischen Feldern, Mikrowellen oder Desinfektionsschränken verwenden.
8. Stellen Sie vor dem Betrieb sicher, dass die Flasche Flüssigkeit enthält, um ein Trockenerhitzen zu verhindern, da dies zu einer automatischen Abschaltung des Geräts führt.
9. Ziehen Sie den Stecker und schalten Sie das Gerät aus, bevor Sie es zusammenbauen, auseinandernehmen, reinigen oder unbeaufsichtigt lassen. – Tauchen Sie die Basis, das Netzkabel oder den USB-Ladeanschluss nicht in Wasser oder andere Flüssigkeiten.
10. Verwenden Sie zum Laden ausschließlich ein zertifiziertes Netzteil (5 V – 2 A). Laden Sie das Gerät vor dem ersten Gebrauch vollständig auf.
11. Stecken Sie das Gerät nicht mit nassen Händen ein oder aus.
12. Testen Sie nach dem Erwärmen der Milch die Temperatur auf Ihrem Handrücken, bevor Sie Ihr Baby füttern.
13. Erhitzen Sie Milch nicht länger als 30 Minuten, um einen Nährstoffverlust zu vermeiden.
14. Wenden Sie sich bei Reparaturen an den Hersteller. Versuchen Sie nicht, das Gerät selbst zu zerlegen oder zu reparieren.
15. Lagern Sie das Gerät bei Nichtgebrauch an einem kühlen, trockenen Ort und schützen Sie es vor direkter Sonneneinstrahlung.
16. Dieses Gerät ist ausschließlich zum Erwärmen und Mischen von Babymilch und Säuglingsnahrung bestimmt.

ANLEITUNG ZUM LADEN DES AKKU

1. Verbinden Sie das USB Type-C-Kabel mit einem zertifizierten Ladegerät (5 V, 2 A) und dem Flaschenwärmer.
2. Während des Ladevorgangs zeigt die LED-Anzeige kreisförmige digitale Linien an. Bei vollständiger Aufladung wird „100“ angezeigt.
3. Laden Sie das Gerät vor dem ersten Gebrauch vollständig auf (Ladezeit: 4 Stunden).
4. Sobald der Akkustand 40 % erreicht hat, ist das Gerät einsatzbereit. Bei 20 % erinnert ein Piepton an das Aufladen. Sinkt der Akkustand auf 0 %, erscheint auf dem Display „LO“ und das Gerät schaltet sich ab.
5. Heiz- und Mischfunktionen sind während des Ladevorgangs deaktiviert.
6. Reinigen Sie den USB-Anschluss regelmäßig, um Staubansammlungen zu vermeiden.

TEILELISTE





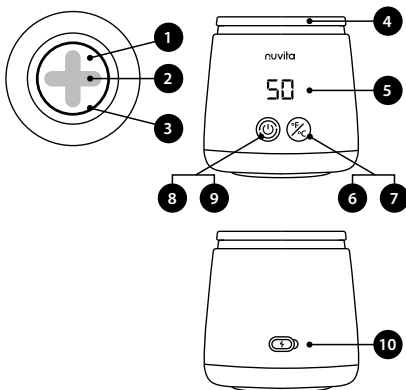

1. Bedienungsanleitung
2. Flaschenwärmer
3. Mischpropeller
4. Deckel
5. 6 Verbindungsstücke für Babyflaschen
6. USB Type-C Ladekabel

BEDIENFELD

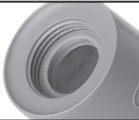
1. Heizplatte
2. Mischpropeller
3. Silikondichtung
4. Deckel
5. Digitalanzeige
6. Temperaturwahl taste
7. °C / °F Auswahl taste
8. Ein-/Aus-Taste
9. Mischfunktionstaste
10. USB-C-Eingang







AUSWAHL AN BABYFLASCHENADAPTERN

ADAPTERNAME	ADAPTERBILD	GEEIGNET FÜR FLASCHENMARKE	
Ohne Adapter		Dr. Brown's Weithals	
NV		Nuvita	
MM		MAM	
SV		Suavinex	
Standard-3,5-cm-Hals BK		Dr Brown's Natural Flow Pigeon Medela Bibs	Thermobaby Daycheer Difrax
AV		Avent Pigeon Goodbaby Chicco Perfect 5	Chicco Original Touch Bearo BarryBear Born fair
NUK-1		Edley Ainmei Pigeon	NUK First Choice NUK Standard-Hals





BEDIENUNGSANLEITUNG

1. Entnehmen Sie sämtliche Bauteile aus der Verpackung.
2. Wischen Sie die Außenseite mit einem feuchten Tuch ab.
3. Lassen Sie den Flaschenwärmer 12 Stunden lang unbenutzt stehen, um Produktionsgerüche zu beseitigen.

AUFSTELLEN

1	Wählen Sie passend zu Ihrer Babyflaschenmarke den passenden Adapter aus den 6 mitgelieferten Optionen aus.	
2	Füllen Sie die Flasche mit Wasser, Milch oder Milchnahrung.	
3	Stellen Sie sicher, dass die Silikondichtung fest in der Nut der Heizplatte sitzt. Befestigen Sie den Adapter an der Flasche.	
4	Drehen Sie das Gerät um und drehen Sie es auf den Flaschenwärmer, um einen dichten Verschluss zu bilden.	
5	Drehen Sie das Gerät mit der angebrachten Babyflasche um, um es auf Undichtigkeiten zu prüfen.	

HEIZUNG

1	Halten Sie die Einschalttaste (8) gedrückt, bis das Gerät eingeschaltet ist. Im Display wird die zuvor eingestellte Temperatur angezeigt.	
2	Um die Temperatur einzustellen, drücken Sie kurz die Taste (6) , um zwischen 37 °C, 40 °C, 45 °C und 50 °C zu wählen. Halten Sie die Temperaturtaste (6) gedrückt, um zwischen (°C und °F) zu wechseln.	
3	Die Mixfunktion sorgt für eine gleichmäßige Erwärmung. Während des Betriebs erfolgt das Mischen für 10 Sekunden im 1-Minuten-Takt.	
4	Eine rote Leuchte signalisiert aktives Heizen, während eine Grün Leuchte anzeigt, dass die eingestellte Temperatur erreicht wurde bzw. gehalten wird.	
5	Sobald die Flüssigkeit die eingestellte Temperatur erreicht hat, piept das Gerät und hält die Temperatur automatisch.	
6	So beenden Sie das Aufwärmen manuell: Halten Sie die Einschalttaste (8) 2 Sekunden lang gedrückt, um das Gerät auszuschalten.	

NOTIZ:

- Der Rührflügel bleibt dank eines Magnetsystems in seiner Position. Bei einer Fehlfunktion des Magnetsensors wird „E1“ angezeigt und das Gerät schaltet ab.
- Bei Nichtbenutzung schaltet sich das Gerät nach 1 Minute automatisch ab.
- Wenn keine Flüssigkeit mehr vorhanden ist, schaltet sich der Wärmer ab, um eine Überhitzung zu verhindern.

REINIGUNG UND WARTUNG

HEIZPLATTE

- Geben Sie sauberes Wasser oder ein mildes Reinigungsmittel auf die Heizplatte.
- Verwenden Sie ein weiches Tuch oder eine Zahnbürste, um die Innenseite vorsichtig zu schrubben.
- Mit klarem Wasser gründlich abspülen.

MAGNETISCHER PROPELLER

- Entfernen Sie den Propeller von der Heizplatte.
- Wischen Sie es mit einem feuchten Tuch ab oder spülen Sie es mit Wasser ab. Stellen Sie sicher, dass es vollständig trocken ist, bevor Sie es wieder zusammenbauen.

EXTERIEUR

- Mit einem feuchten Tuch abwischen. Vermeiden Sie die Verwendung von Scheuermitteln oder Lösungsmitteln.

LAGERUNG

- An einem trockenen, kühlen Ort aufbewahren und vor direkter Sonneneinstrahlung und Feuchtigkeit schützen.



VORSICHT

Entsorgen Sie das Gerät und den Akku bei einer autorisierten Entsorgungsstelle für Elektroschrott. Befolgen Sie die örtlichen Recyclingrichtlinien.

ENTSORGUNG

Entsorgen Sie das Gerät und den Akku bei einer autorisierten Entsorgungsstelle für Elektroschrott. Befolgen Sie die örtlichen Recyclingrichtlinien.

PRODUKTSPEZIFIKATIONEN

- Modell: 1163
- Spannung: 5V 2A/3A
- Leistung: 60 W
- Batteriekapazität: 4500 mAh
- Ladeanschluss: Typ C
- Ladezeit: 4 Stunden
- Temperatureinstellungen: 4 Temperatureinstellungen
- Gewicht: 390g

FEHLERBEHEBUNG

PROBLEME	LÖSUNGEN
Funktioniert nicht	Laden Sie zuerst den Wärmer auf, um sicherzustellen, dass der Akku vollständig geladen ist.
	Halten Sie den Einschaltknopf 1,5 Sekunden lang gedrückt
	Schließen Sie eine Babyflasche mit Wasser oder Milch an den Flaschenwärmer an.
	Wenden Sie sich an das Servicecenter.
Undicht	Überprüfen Sie, dass die Silikondichtung nicht fehlt oder beschädigt ist und ersetzen Sie diese gegebenenfalls durch eine Neue.
	Stellen Sie sicher, dass Sie den richtigen Flaschenadapter verwenden.
Der Ein-/Ausschalter funktioniert nicht	Wenden Sie sich an das Servicecenter.
	Der Ein-/Ausschalter ist während des Heizvorgangs gesperrt. Warten Sie, bis der Heizvorgang beendet ist.

GARANTIE - ALLGEMEINE GESCHÄFTSBEDINGUNGEN

Für dieses Produkt gilt eine 24-monatige Garantie auf Herstellungsfehler, beginnend ab Kaufdatum (Quittung oder Kassenbon). Die 24-monatige Garantie **deckt keine** Schäden ab, die durch die normale Verwendung von Zubehör oder „Verbrauchsmaterialien“ (z. B. Batterien, Köpfe oder Verschleißteile) verursacht werden. **Batterien haben eine 6-monatige Garantie.** Die 24-monatige gesetzliche Garantie ist nicht gültig, wenn: 1. Das Produkt aufgrund unsachgemäßer Verwendung, die nicht den Anweisungen im Handbuch entspricht, ästhetische Schäden erlitten hat. 2. Dieses Produkt wurde modifiziert und/oder manipuliert. 3. Die Ursache der Fehlfunktion liegt in einer schlechten Wartung der einzelnen Komponenten und/oder des Zubehörs und/oder der Verbrauchsmaterialien (z. B. Oxidation und/oder Eintauchen der elektrischen Teile in Wasser oder andere Flüssigkeiten, Rückstände, die den Sensor verstopfen, Auslaufen ätzender Flüssigkeit aus den Batterien, ...). **Folgendes ist ebenfalls von der 24-monatigen gesetzlichen Garantie ausgeschlossen:** 1. Kosten im Zusammenhang mit dem Austausch und/oder der Reparatur von Verschleißteilen oder Kosten für die normale Wartung des Produkts. 2. Kosten und Risiken im Zusammenhang mit dem Transport des Produkts zu und von dem Geschäft, in dem es gekauft wurde, oder einem Abholzentrum, das anderweitig für den Empfang der Produkte im Rahmen der Garantie autorisiert ist. 3. Verursacht durch Schäden, die durch falsche Installation oder unsachgemäße Verwendung oder Verwendung nicht gemäß den Anweisungen im Handbuch entstehen. 4. Schäden durch Naturkatastrophen, versehentliche Stürze oder Stöße und widrige Bedingungen, die nicht mit dem Produkt kompatibel sind. 5. Mängel, die einen vernachlässigbaren Einfluss auf die Leistung des Produkts haben. Der Hersteller, der Händler und alle am Verkauf des Produkts beteiligten Parteien übernehmen keine Verantwortung für wirtschaftliche Verluste und Schäden aufgrund einer Fehlfunktion des Produkts. Gemäß der geltenden Gesetzgebung haften der Hersteller, der Händler und alle am Verkauf beteiligten Parteien in keinem Fall für Schäden, einschließlich Mängel, direkte, indirekte, entgangene Nettoeinnahmen, entgangene Einsparungen und zusätzliche Schäden und andere Detailfolgen, die über Schäden hinausgehen, die durch Garantieverletzung, Vertrag, verschuldensunabhängige Haftung, unerlaubte Handlung oder andere Ursachen verursacht wurden, die aus der Verwendung oder der Unmöglichkeit der Verwendung des Produkts und/oder der Papier- und elektronischen Dokumente entstehen, einschließlich mangelnder Wartung. Weitere Informationen zum Kundendienst finden Sie in den Verkaufsbedingungen der Website www.nuvitababy.com.



IT: Scarica o consulta online il manuale di istruzioni nella tua lingua preferita. **ES:** Descargue/vea el manual de instrucciones en línea en su idioma preferido. **EN:** Download/view the instruction manual online in your preferred language. **FR:** Téléchargez/consultez le manuel d'instructions en ligne dans la langue de votre choix. **DE:** Laden Sie die Bedienungsanleitung in Ihrer bevorzugten Sprache online herunter/lesen Sie sie online. **PT:** Aceso o manual de instruções online no idioma de sua preferência. **GR:** Κατεβάστε ή δείτε το εγχειρίδιο οδηγιών στη γλώσσα που προτιμάτε. **NO:** Last ned eller se bruksanvisningen på nett på ditt foretrukne språk. **DA:** Hent eller læs brugsanvisningen online på dit foretrukne sprog. **AL:** Shkarkoni ose shikoni manualin e udhëzimeve në internet në gjuhën tuaj të preferuar. **HU:** Töltse le vagy tekintse meg online a használati útmutatót az Ön által választott nyelven. **CZ:** Stáhněte si nebo prohlédněte návod k použití online ve vašem preferovaném jazyce. **SI:** Prenesite ali si oglejte navodila za uporabo na spletu v želenem jeziku. **BG:** Изтеглете или прегледайте ръководството за употреба онлайн на предпочитания от вас език. **SK:** Stiahnite si alebo pozrite si návod na použitie online vo vašom preferovanom jazyku. **RO:** Descărcați sau vizualizați manualul de instrucțiuni online în limba preferată.



www.nuvitababy.com

info@nuvitababy.com

IMPORTED / DISTRIBUTED BY

Anteprima Brands International Ltd

1, Ferris Bldg. St.Luke Street PTA1020 Gwardamangia
Malta - Europe

All rights reserved

1163_24_Gen_v1.1.0