

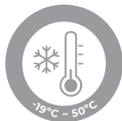

- EN Video Baby Monitor
- DA Video babyalarm
- NO Videobabymonitor
- SV Video Baby Monitor



Kjære kunde, gratulerer med kjøpet, og velkommen til Nuvita Baby! Oppdag alt det kompatible produktutvalget fra Nuvita på www.nuvitababy.com. Oppbevar denne håndboken på et trygt og tørt sted for fremtidig referanse.

FORHOLDSREGLER

- Bruk bare de medfølgende strømadaptere, bruk av andre adaptere kan skade 3085 video babymonitor.
- Når du ikke bruker skjermen over lengre tid, må du ta ut alle batteriene fra **PU** og **BU** for å unngå skader på grunn av batterilekkasje.
- Koble strømadapteren fra stikkkontakten når skjermen ikke skal brukes.
- 3085 utføres best innenfor et temperaturområde fra -19°C til $+50^{\circ}\text{C}$.
- Ikke åpne kabinettet, ingen deler som kan repareres.
- 3085 skal ikke utsettes for drypp, sprut og at ingen gjenstander fylt med væsker, slik som vaser, skal plasseres på den.
- Eksplosjonsfare hvis batteriet byttes feil. Erstatt bare med samme eller tilsvarende.
- Batterier skal ikke utsettes for høy varme som solskinn, ild eller lignende.
- MAINS-pluggen eller en apparatkobling brukes som frakoblingsenhet, frakoblingsenheten skal være lett å betjene.

STRØMFORSYNING

Foreldreenhet (PU) og babyenhet (BU)

1. Drift fra batteripakke

Li-polymer-batteripakken er allerede installert i enheten. For å bytte batteripakke, trykk og skyv opp batteridekselet, ta ut batteripakken og koble fra stikkkontakten.

2. Lad opp batteriet med AC-adapter

Koble USB-utgangen til den medfølgende 5V AC-adapteren til USB-porten. Uansett om enheten er slått på eller ikke under lading, vil segmentene i batteristatusindikatoren som vist på LCD-skjermen blinke etter tur når batteriet lades. Når batteriet er fulladet (normalt tar det 4 timer), vil segmentene i batteristatusindikatoren bli fulle og holde seg stabile. Enten du kan ta ut enheten eller fortsette å koble til, vil ikke forårsake skade på batteriet.



FORSIKTIG: BRUK BARE AC-ADAPTER MED 5V DC UTGANGSSPENNING FOR Å KOBLE TIL USB-PORTEN, ADAPTER MED ANNEN HØYERE UTGANGSSPENNING VIL FORÅRSAKE SKADE PÅ ENHETENE.

SAMMENKOBLING

Denne prosessen er å matche PU med BU slik at de kan kommunisere med hverandre mens ingen andre enheter (selv babymonitor av identisk modell) kan forstyrre deg eller motta signalet ditt.

PU og BU er allerede sammenkoblet med forhåndsinnstilt fabrikkkode når de sendes fra fabrikk. Vi anbefaler imidlertid å utføre sammenkobling i tilfelle interferens oppstår eller når ekstra PU legges til for å fungere med BU.

STYRER LAYOUT

FORELDRENHET (PU)

1. Mikrofon
2. BU støynivå
3. TFT-skjerm
4. Opp-knapp (berør)
5. Menyknapp (berør)
6. Ned-knapp (berør)
7. Nattlys
8. Strøm PÅ/AV-knapp
9. Belteklips
10. Stativ
11. Høytaler
12. USB-C for lading av batteri

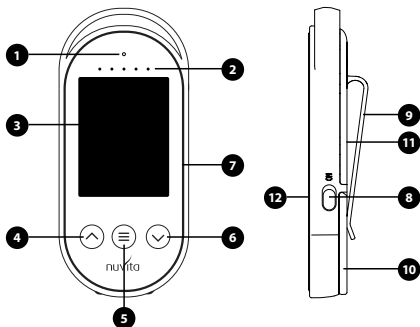

STYRER LAYOUT

BABYENHET (BU)

1. Høytaler
2. Lyssensor
3. Kamera
4. BU romtemperaturvisning
5. Mikrofon
6. Nattlys
7. Strøm PÅ/AV-knapp
8. Romtemperaturføler
9. Støtte
10. USB-C for lading av batteri

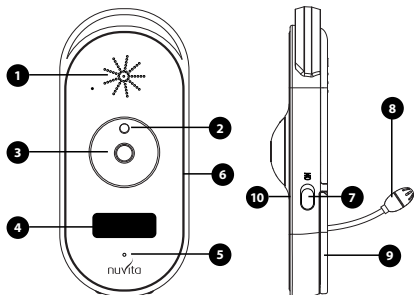

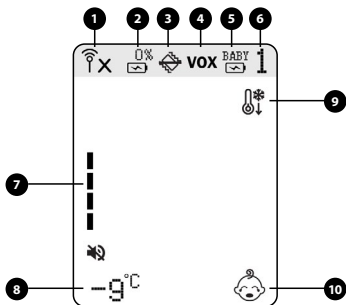

VISE

1. Mottakssignal
2. PU-batterinivå
3. Vibrasjon
4. VOX
5. BU batterinivå
6. BU-valg
7. PU-høytalervolum
8. BU romtemperatur
9. BU temperaturalarm
10. BU lydalarm



OPERASJON

Video/lyd i bruk			
Kort trykk (1 sek)	PU høytaler Volum "+"	Gå inn i menyen	PU høytaler Volum "-"
Langt trykk (3 sek)	Zoom inn	Snakke tilbake (fortsett å trykke)	Zoome ut

Systemmeny			
Kort trykk (1 sek)	Opp	OK	Ned
Langt trykk (3 sek)	(Ikke aktuelt)	Tast inn	(Ikke aktuelt)

SYSTEMMENY

Administrer babyenhet (Manage Baby Unit)

Trykk Opp/Ned-knappen for å velge kamera og trykk OK-knappen for å vise/legge til/slette babyenhet.

BU høyttalervolum (BU speaker volume)

Trykk på Opp/Ned-knappen for å velge volumnivået for babyenheten og trykk på OK-knappen.

BU Mic følsomhet (BU Mic sensitivity)

Trykk på Opp/Ned-knappen for å velge babyenhetens mikrofonfølsomhetsnivå, og trykk på OK-knappen.

BU lampe (BU lamp)

1. Trykk Opp/Ned-knappen for å velge Baby Unit Nightlight Av/På/Vox Mode/Lightness level og trykk OK-knappen. 2. Trykk på Opp/Ned-knappen for å velge lysstyrkenivået til babyenhetens nattlys, og trykk på OK-knappen.

Nattasang (Lullaby)

1. Trykk opp/ned-knappen for å velge Baby Unit Lullaby play Off/Play Once/Vox Mode og trykk OK-knappen. 2. Trykk Opp/Ned-knappen for å velge Baby Unit Lullaby music og trykk OK-knappen.

PU video (PU Video)

Trykk på Opp/Ned-knappen for å velge Foreldrenerhet Videovisning Av/På/Vox-modus og trykk OK.

PU lampe (PU Lamp)

1. Trykk opp/ned-knappen for å velge nattlys for foreldrenerhet Av/På/Vox-modus/Lyshetsnivå og trykk på OK-knappen. 2. Trykk på Opp/Ned-knappen for å velge foreldrenerhetens lysstyrkenivå for nattlys, og trykk på OK-knappen.

VOX-følsomhet (forsinkelse) (VOX sensitivity (Delay))

Trykk opp/ned-knappen for å velge VOX-forsinkelsestid 0 sek/10 sek/20 sek/30 sek og trykk OK-knappen. *Eksempel: Velg 10 sek. – VOX-alarmer utløses ETTER BU mottar babyskrik/lyd/støy i 10 sekunder.*

Vibrasjon (alarm) (Vibration (alarm))

Trykk på Opp/Ned-knappen for å velge Vibrasjonspåminnelse for foreldrenerhet av/på, og trykk på OK-knappen.

Språk (Language)

Trykk opp/ned-knappen for å velge menyspråk og trykk OK-knappen.

Fabrikkinnstillinger (Factory Default)

Trykk på Opp/Ned-knappen for å velge JA for å tilbakestille produktet til fabrikkinnstillinger, og trykk på OK-knappen.



Manage Baby Unit



BU Speaker Volume



BU Mic Sensitivity



BU lamp



Lullaby



PU Video



PU lamp



VOX sensitivity



Temperature Alarm



Vibration (alarm)



Language



Factory Default

SPESIFIKASJON

Driftsfrekvens	2.4 GMHz
Modulering	GFSK med FHSS-teknikk
Antall kanaler	57 med automatisk søk etter gratis kanaler
Kommunikasjonsrekkevidde	800m (lyd) 300 (video) i åpen plass
Driftstemperatur	-19° til +50° C
Strømforsyning	3,7V Li 1250mAh oppladbart batteri

BABYENHET (BU)

Effekt	maksimum 20mW
VOX mikrofonfølsomhet	50 – 75 dB
Mottakerfølsomhet	-103 dBm
Standbystrøm	10mA
Driftsstrøm	≤150mA
Driftstid i beredskap	60 timer (kun lyd i bruk)

FORELDREENHET (BU)

Vise	2,8 tommer TFT
Effekt	maksimum 20mW
Mottakerfølsomhet	-103 dBm
Frekvensrespons	300Hz – 3KHz
Standbystrøm	10mA
Driftsstrøm	≤230mA
Driftstid i beredskap	60 timer (kun lyd i bruk)

PROBLEM		MULIGE ÅRSAKER	LØSNING
BU har ingen overføring	<ul style="list-style-type: none"> - BU is er slått av - Mikrofonfølsomheten er for lav - Batteriet har gått tom 	<ul style="list-style-type: none"> - Slå på BU - Juster mikrofonens følsomhet høyere ved hjelp av opp-knappen - Lad opp batteriet 	
Sender alltid	<ul style="list-style-type: none"> - Mikrofonfølsomheten er for høy - BU er satt til å fungere med kontinuerlig overføringsmodus 	<ul style="list-style-type: none"> - Juster mikrofonens følsomhet ved å bruke ned-knappen - Juster mikrofonens følsomhet ved å bruke ned-knappen slik at BU opererer med VOX 	
Alarm utenfor rekkevidde alltid på	<ul style="list-style-type: none"> - Paring er ikke vellykket - BU batteri har gått tom - Avstanden mellom BU og PU overskrider driftsområdet 	<ul style="list-style-type: none"> - Utfør sammenkobling igjen - Lad opp batteriet - Flytt BU og PU nærmere hverandre 	
Ingen alarm utenfor rekkevidden	<ul style="list-style-type: none"> - Ingen strålingsfunksjon er satt til PÅ 	<ul style="list-style-type: none"> - Endre innstillingen til AV 	
Temperaturalarm alltid på	<ul style="list-style-type: none"> - Grensen for høy og lav temperatur er satt for nær gjeldende avlesning 	<ul style="list-style-type: none"> - Still høye og lave temperaturgrenser rundt 5°C forskjell fra gjeldende avlesning 	
Viser alltid lavt batterinivå	<ul style="list-style-type: none"> - Batteriet har gått tom - Batteripakken er skadet 	<ul style="list-style-type: none"> - Lad opp batteriet - Bytt ut med ny batteripakke 	
Batteriets levetid er kort	<ul style="list-style-type: none"> - Nattlys er permanent på - Vibrasjonsvarsel er slått på 	<ul style="list-style-type: none"> - Slå av nattlyset eller sett på VOX-drift - Slå av vibrasjonsvarsling 	
Mange statiske støy og forstyrrelser	<ul style="list-style-type: none"> - Senderen er plassert i nærheten av andre elektriske apparater 	<ul style="list-style-type: none"> - Fjern de elektriske apparatene, eller lokaliser BU-en langt borte fra forstyrrelseskilden 	
For kort kommunikasjonsrekkevidde	<ul style="list-style-type: none"> - Mange stålkonstruksjoner mellom BU og PU - BU-batteriet har gått tom 	<ul style="list-style-type: none"> - Finn BU eller PU på nytt - Lad opp batteriet 	
PU & BU kan ikke kommunisere med hverandre	<ul style="list-style-type: none"> - Paring er tapt 	<ul style="list-style-type: none"> - Utfør sammenkoblingsprosessen igjen med alle BU og PU-ene sammen 	

BETINGELSER OG VILKÅR

Dette produktet drar nytte av en garanti på 24 måneder på material- og produksjonsfeil, fra og med kjøpsdatoen (se salgsseddelen).

Garantien på 24 måneder inkluderer ikke skader forårsaket av vanlig bruk av parter som er identifisert som "forbruksvarer" (f.eks. Batterier, børstehoder eller deler som er gjenstand for renter).

Den juridiske garantien på 24 måneder er ugyldig hvis:

1. Produktet har gjennomgått estetisk skade på grunn av feil bruk, ikke i samsvar med instruksjonene i håndboken.
2. Dette produktet er modifisert og / eller manipulert.
3. Årsaken til feilen skyldtes dårlig vedlikehold av de enkelte komponentene og / eller tilbehør og / eller forsyninger (f.eks. Oksidasjon og / eller skalering på grunn av oppbevaring av vann eller andre væsker, sediment som blokkerer sensoren, lekkasje av etsende væske fra batterier).

Følgende er unntatt fra den juridiske garantien på 24 måneder:

1. Kostnader knyttet til utskifting og / eller reparasjon av deler som er utsatt for slitasje eller kostnader for vanlig vedlikehold av produktet.
2. Kostnadene og risikoen forbundet med å transportere produktet til og fra butikken der du kjøpte eller på annen måte autorisert innsamlingscenter for å motta produktene under garantien.
3. Skader forårsaket av eller som følge av feil installasjon eller feil bruk, ikke i samsvar med instruksjonene i bruksanvisningen.
4. Skader på grunn av naturkatastrofer, utilsiktede hendelser eller ugunstige forhold som ikke er kompatible med produktet.
5. Mangler som har ubetydelig effekt på produktets ytelse.

Produsenten, distributøren og alle partene som er involvert i salget påtar seg ikke noe ansvar for tap og økonomisk skade som følge av feil på produktet. I samsvar med gjeldende regelverk, svarer ikke produsenten, distributøren og alle parter som er involvert i salget i noe tilfelle for skader, inkludert direkte, indirekte, tap av nettoinntekt, tap av sparing og ytterligere skade og andre detaljer som følger utover skader forårsaket av brudd på garanti, kontrakt, strengt ansvar, forseelser eller på grunn av andre årsaker, som skyldes bruk eller manglende evne til å bruke produktet og / eller papir og elektroniske dokumenter, inkludert manglende service.

For mer informasjon om hjelpetjenesten besøk nettstedet **www.nuvitababy.com**



www.nuvitababy.com
info@nuvitababy.com

IMPORTED / DISTRIBUTED BY
Anteprima Brands International Ltd
1, Ferris Bldg. St.Luke Street PTA1020 Gwardamangia
Malta - Europe

All rights reserved
3085_23_Gen_v1.0.0

